

ГЕРЦ – комбинированный клапан

Комбинированный регулятор расхода

Нормаль

4006

Выпуск 1009

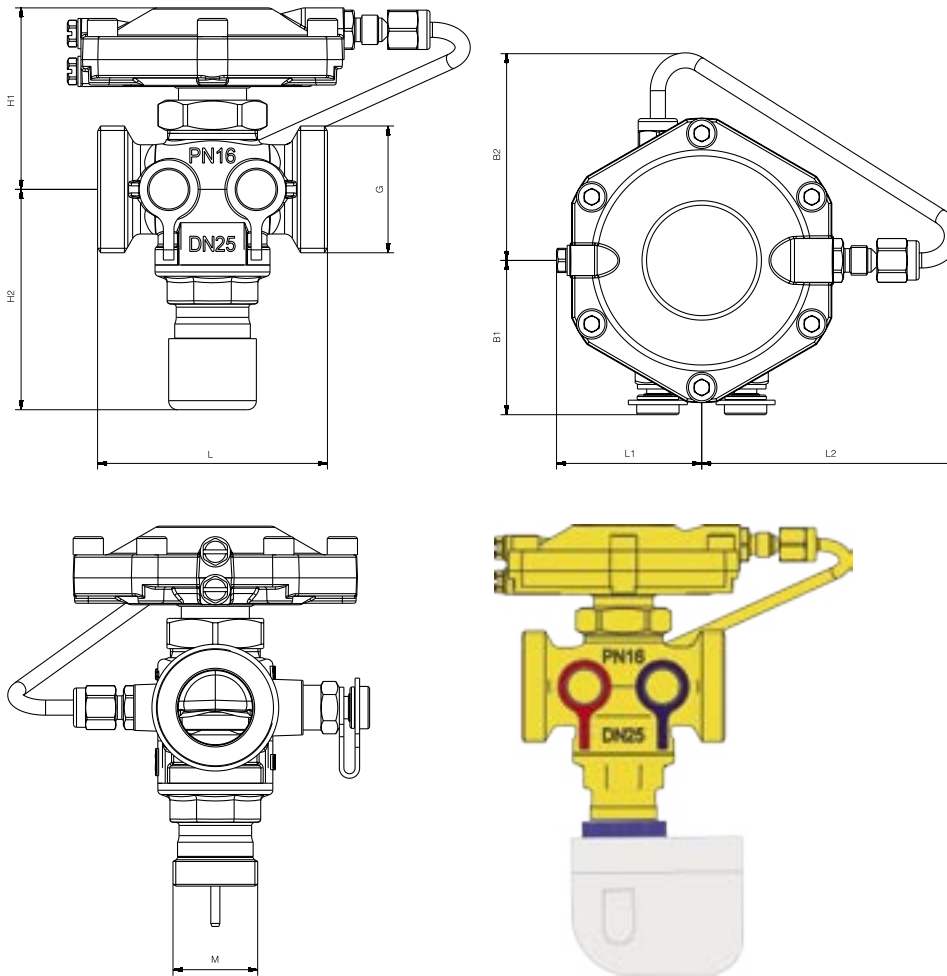

Габаритные
размеры в мм

	DN	G	L	H1	H2	H2 + двигатель	B1	B2	L1	L2	M
1 4006 11	15	3/4 G	66	59	73	134	49	63	48	81	28 x 1,5
1 4006 12	20	1 G	76	60	73	134	51	68,5	48	85	28 x 1,5
1 4006 13	25	5/4 плоскоуплотнено	76	60	73	134	51	68,5	48	85	28 x 1,5
1 4006 14	32	1½ плоскоуплотнено									28 x 1,5
1 4006 15	40	1¾ плоскоуплотнено	132	86	95	156	75	47	70	81	28 x 1,5
1 4006 16	50	2¾ плоскоуплотнено	140	86	95	156	75	47	70	81	28 x 1,5

Макс. рабочее давление 16 бар
 Макс. перепад давлений на клапане 4 бар
 Мин. рабочая температура 2 °С (чистая вода)
 Мин. рабочая температура - 20 °С (с антифризом)
 Макс. допустимая рабочая температура 100 °С
 Ход 4 мм

Встроенная регулирующая вставка служит для пропорционального регулирования с помощью термоэлектропривода. Допускается применение различных термоэлектроприводов (см. раздел Принадлежности и запчасти)

**Технические
характеристики**

Изменения вносятся по мере
технического совершенствования.

HERZ Armaturen

Richard-Strauss-Straße 22 • A-1230 Wien
e-mail: office@herz-armaturen.com • www.herz-armaturen.com



Комбинированный клапан может применяться во всех нагревательных и холодильных установках, оснащенных насосом. Регулятор автоматически ограничивает объемный расход в выбранном контуре на заданном значении, в результате чего учитываются и компенсируются все потери давления в контуре. При этом не требуется проведение измерений, а эффективность регулирования сохраняется в любых условиях эксплуатации. Комбинированный клапан регулирует объемный расход в соответствии с предварительной настройкой регулировочного узла на определенную величину; при этом мембрана воспринимает перепад давления на регулировочной вставке посредством подачи импульсов давления до неё по импульсной трубке и после неё по внутреннему контрольному каналу.

Предварительная настройка относится непосредственно к объемному расходу; соответственно при монтаже можно установить максимальное значение расхода по диаграмме. Таким образом, можно сбалансировать, к примеру, контуры систем охлаждения, отопления и горячего водоснабжения, без учета распределения потерь давления в них. В качестве дополнения к регулятору расхода на линии подачи потока устанавливаются запорные вентили HERZ-STR OMAX с наклонной шпindelю (4115 A), либо, если предусмотрены контрольные измерения объемного расхода, балансировочные вентили STR OMAX-M (4017 M, 4117 M, 4217 GM).

Область применения

Корпус: латунь стойкая к вымыванию цинка
 Мембраны и кольцевые уплотнения EPDM

Качество воды по стандарту ONORM H 5195 и VDI 2035 и должно соответствовать требованиям "Правил технической эксплуатации электрических станций и сетей" Министерства энергетики и электрофикации РФ. Допускается применение этилен - и пропиленгликоля в концентрации смеси 15 – 45 % об.

Материалы

Клапан устанавливается на обратной линии, при этом его положение относительно горизонтальной или вертикальной оси не имеет значения. Направление потока показано стрелкой на корпусе. Рекомендуется устанавливать по одному запорному крану перед и после комбинированного клапана. Комбинированный клапан блокируется с помощью регулировочного инструмента HERZ. Для проведения предварительной регулировки необходимо повернуть ключ настройки (1 4006 02) до упора вправо (по часовой стрелке). Показание индикатора < "0 %", а затем влево (против часовой стрелки) до расчетного значения преднастройки.

Указания по установке

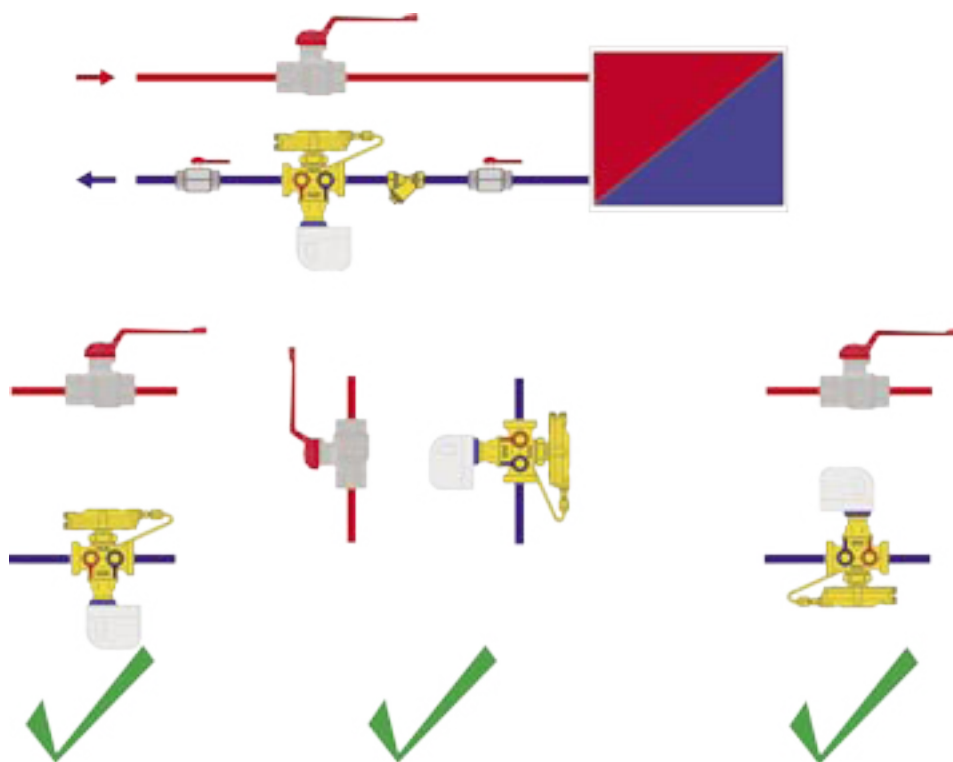

DN 15	40-400	DN 32	200-2500
DN 20	80-900	DN 40	400-4000
DN 25	100-1500	DN 50	500-5000

Диапазон расхода, л/ч

1 4117 ..	HERZ-STRÖMAX балансирующий вентиль, исполнение с наклонным шпинделем
1 4217 ..	HERZ-STRÖMAX балансирующий вентиль, исполнение с прямым шпинделем
1 4017 ..	HERZ-STRÖMAX балансирующий вентиль, со встроенной измерительной диафрагмой
1 4125 ..	HERZ запорный вентиль, исполнение с наклонным шпинделем
1 4115 ..	HERZ запорный вентиль, исполнение с наклонным шпинделем
1 4215 ..	HERZ запорный вентиль, исполнение с прямым шпинделем, включая варианты с наружной резьбой или муфтовый. Детали можно найти в соответствующих нормалях и каталогах.
1 0284 01	Быстродействующий измерительный клапан для балансирующих вентилей HERZ, синий колпачок (обратная линия)
1 0284 02	Быстродействующий измерительный клапан для балансирующих вентилей HERZ, красный колпачок (прямая линия)
1 0284 11	Быстродействующий измерительный клапан для балансирующих вентилей HERZ, удлиненный вариант, голубой колпачок (обратная линия)
1 0284 12	Быстродействующий измерительный клапан для балансирующих вентилей HERZ, удлиненный вариант, красный колпачок (прямая линия)
1 0284 21	Измерительный клапан HERZ, со сливом, синий колпачок (обратная линия)
1 0284 22	Измерительный клапан HERZ, со сливом, красный колпачок (прямая линия)
1 0284 00	Комплект игольчатый для подключения измерительных компьютеров
1 7709 ..	Термопривод ГЕРЦ для двухпозиционного или импульсного регулирования
1 7990 ..	Термопривод ГЕРЦ для плавного регулирования
1 0273 09	Блокировочный винт 1/4
1 4002 xx 184	Мембранный узел регулятора расхода
1 4002 xx 180	Регулировочная вставка регулятора расхода
1 4006 02	Ключ предварительной настройки для регулятора расхода

Принадлежности и запчасти

Тип сопряжения (уплотнения)		Номер заказа
Плоское уплотнение	14 x 2 - G 3/4	P 7014 41
	16 x 2 - G 3/4	P 7016 41
	18 x 2 - G 3/4	P 7018 41
	20 x 2 - G 3/4	P 7020 41
	16 x 2 - G 1	P 7016 42
	18 x 2 - G 1	P 7018 42
	20 x 2 - G 1	P 7020 42
	26 x 3 - G 1	P 7026 42
	26 x 3 - G 1¼	P 7026 43
	32 x 3 - G 1¼	P 7032 43
	40 x 3,5 - G 1¼	P 7040 43
	32 x 3 - G 1½	P 7032 44
	40 x 3,5 - G 1½	P 7040 44
	50 x 4 - G 1½	P 7050 44
Евроконус	14 x 2 - G 3/4	P 7014 81
	16 x 2 - G 3/4	P 7016 81
	18 x 2 - G 3/4	P 7018 81
	20 x 2 - G 3/4	P 7020 81

Пресс-фитинги

Труба		8	10	12	14	15	16	18	22
Клапан		DN 15	DN 15	DN 15	DN 15	DN 15	DN 15	DN 15	DN 20
Гайка G		3/4	3/4	3/4	3/4	3/4	3/4	3/4	1
Резьбовое соединение	С металлическим уплотнением	1 6274 18	1 6274 00	1 6274 01	1 6274 02	1 6274 03	1 6274 04	—	1 6273 01
Резьбовое соединение	С мягким уплотнением	—	—	1 6276 12	1 6276 14	1 6276 15	1 6276 16	1 6276 18	—

Фитинги (с конусным уплотнением) для подключения металлических труб

Фитинги для труб из калиброванной мягкой стали и меди (детали можно найти в соответствующих нормалях)

Труба	10 x 1,3	12 x 2	14 x 2	15 x 2,5	16 x 2	16 x 2,2	17 x 2	17 x 2,5	18 x 2,5	18 x 2
Клапан	DN 15		DN 15	DN 15	DN 15	DN 15	DN 15	DN 15	DN 15	DN 15
Гайка G	3/4		3/4	3/4	3/4	3/4	3/4	3/4	3/4	3/4
Резьбовое соединение	1 6098 18		1 6098 02	1 6098 16	1 6098 03	1 6098 12	1 6098 04	1 6098 05	1 6098 06	1 6098 07

Фитинги для подключения металлополимерных, полимерных труб (евроконус)

Труба	20 x 2	20 x 3,5	20 x 2,5	25 x 3,5	26 x 3
Клапан	DN 15	DN 15	DN 15		
Гайка G	3/4	3/4	3/4		
Резьбовое соединение	1 6098 08	1 6098 10	1 6098 11		
Клапан	DN 20			DN 20	DN 20
Гайка G	1			1	1
Резьбовое соединение	1 6198 12			1 6198 00	1 6198 01

Фитинги для полимерных и металлополимерных труб из РЕ-Х и РВ- (детали можно найти в соответствующих нормалях)

При сборке труб из мягкой стали или меди с толщиной стенки один миллиметр и менее с помощью компрессионных фитингов рекомендуется использовать опорные гильзы (арт. 1 0674 хх). При сборке металлополимерных, полимерных труб необходимо использовать соответствующий калибровочный инструмент. Просим ознакомиться с нашим руководством по монтажу. Для идеального монтажа компрессионных фитингов резьбу винта зажимного кольца или гайки, а также самого зажимного кольца необходимо смазать силиконом.

- 1 6220 .. соединительный элемент резьбовой для стальных труб, состоящий из накидной гайки, прокладки и втулки с наружной трубной резьбой
- 1 6236 .. соединение пайкой, состоящее из накидной гайки, прокладки и втулки для пайки
- 1 6240 .. сварное соединение, состоящее из накидной гайки, прокладки и втулки для сварки
- 1 6210 .. соединительный элемент для резьбовых труб, состоящий из накидной гайки, уплотнения "сфера-конус" и втулки с наружной трубной резьбой
- 1 6235 .. соединение для пайки, состоящее из накидной гайки, уплотнения "сфера-конус" и втулки для пайки

Резьбовые соединительные элементы

Для поддержания работоспособности арматуры необходимо не допускать загрязнение внутренних полостей при эксплуатации. Попадания грязи можно избежать, используя грязеуловитель (фильтр) ГЕРЦ (4111).

Меры предосторожности

Два измерительных клапана монтируются на боковой стороне в одном направлении и герметизируются в заводских условиях. Такое расположение обеспечивает наилучшую доступность в любом положении и оптимальное подключение измерительных приборов.

Измерительные клапаны

Текущее положение регулировочного узла четко различается, индикация в процентах от максимального расхода клапана в соответствии с требуемым расходом. Необходимая предварительная настройка легко выполняется ключом настройки. Предварительно настроенный регулятор расхода можно в любой момент заблокировать, или установить его в любое другое положение.

Предварительная настройка



Установка фэнкойла с насосом с регулируемой подачей по перепаду давления

2-х позиционное регулирование

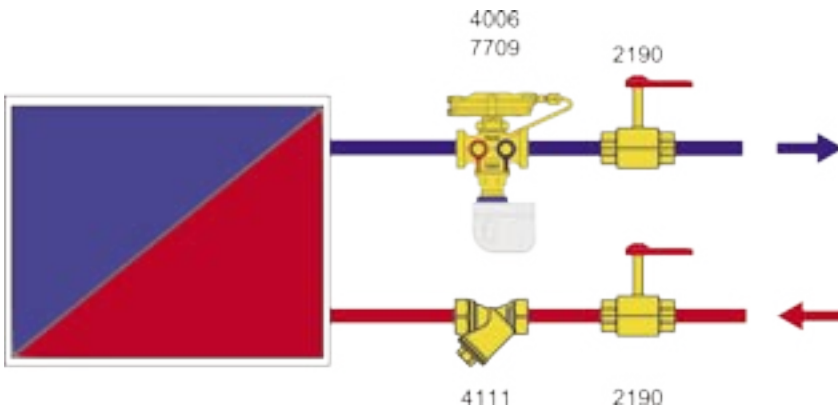

Пропорциональное регулирование

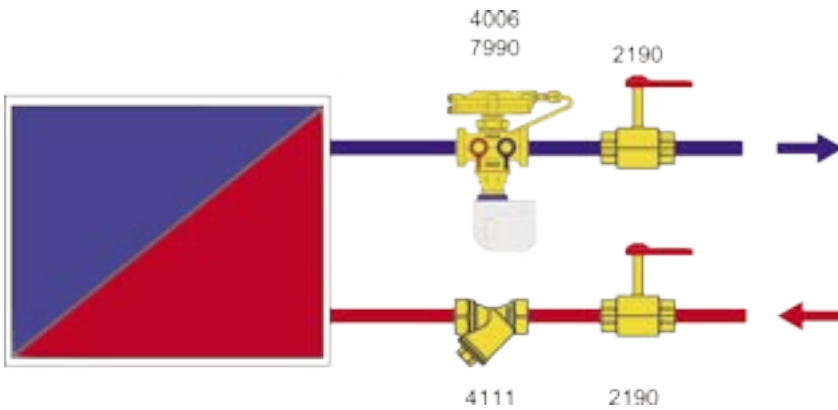

Установка фэнкойла с насосом с постоянной подачей

2-х позиционное регулирование

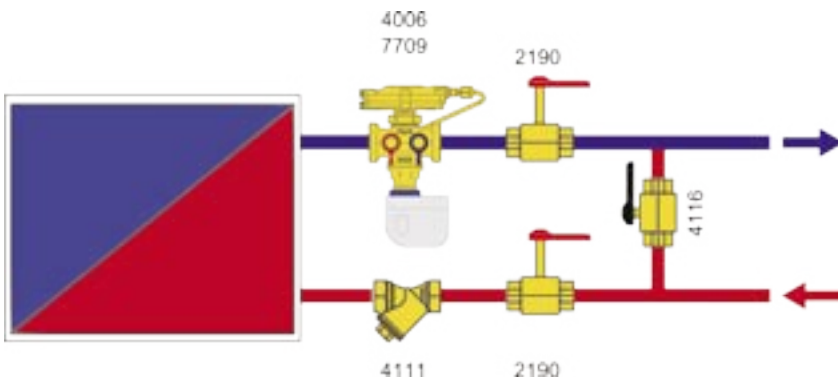

Пропорциональное регулирование

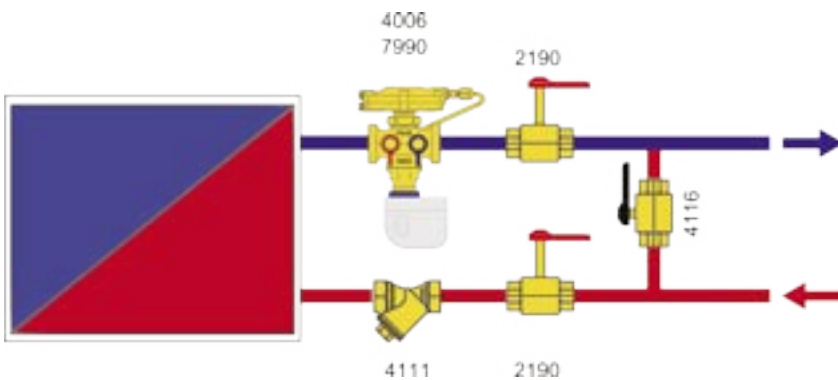

Замечание: все схемы являются символическими изображениями и не содержат всех элементов

**Примеры
установки**

Диаграмма ГЕРЦ

Комбинированный клапан

Арт. № **4006**

Условный диаметр DN 15 - DN 50

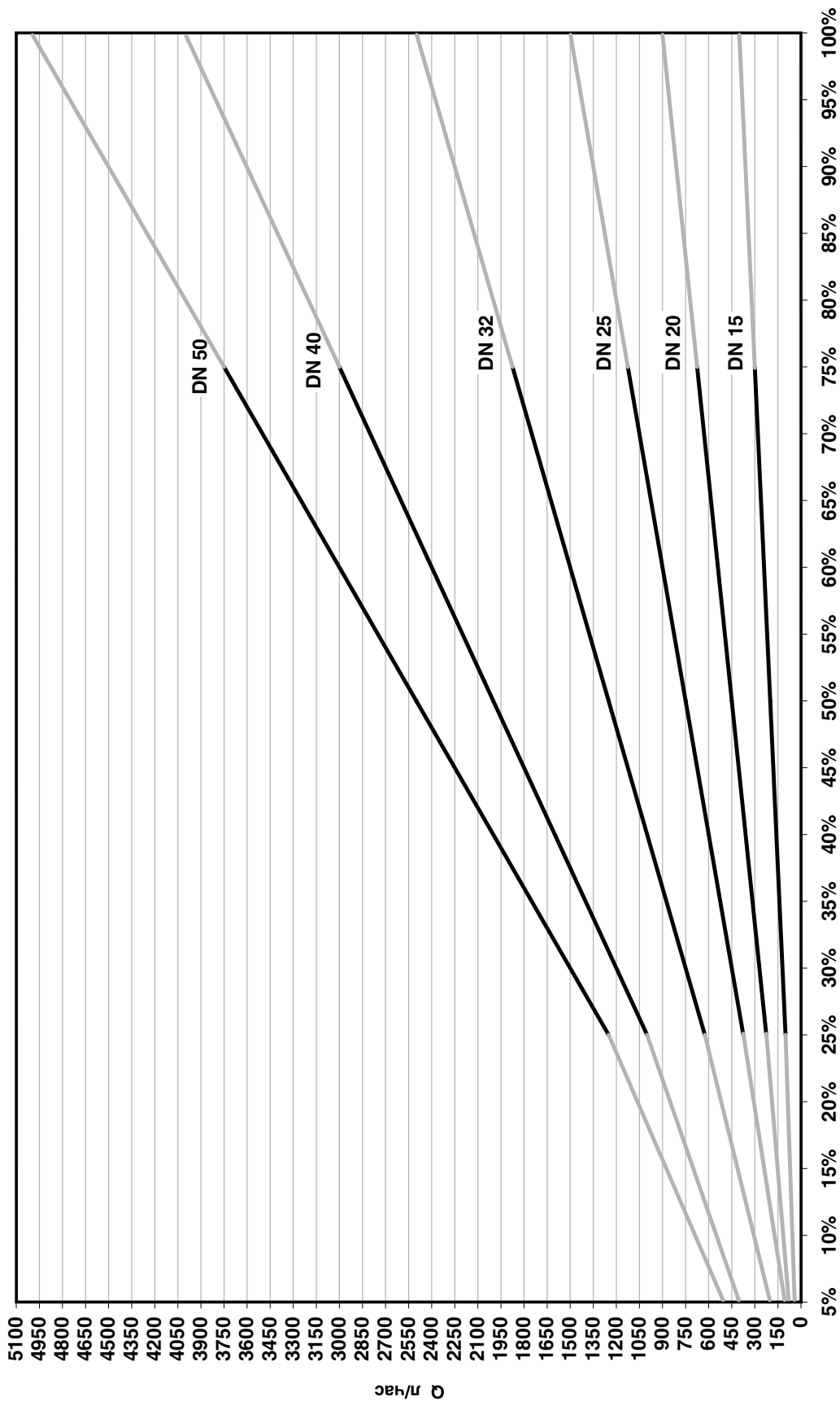

Änderungen vorbehalten.

Диаграмма ГЕРЦ

Арт. № 1 **4001** 21, 1 **4006** 11

DN 15



Диаграмма ГЕРЦ

Арт. № 1 **4001** 22, 1 **4006** 12

DN 20

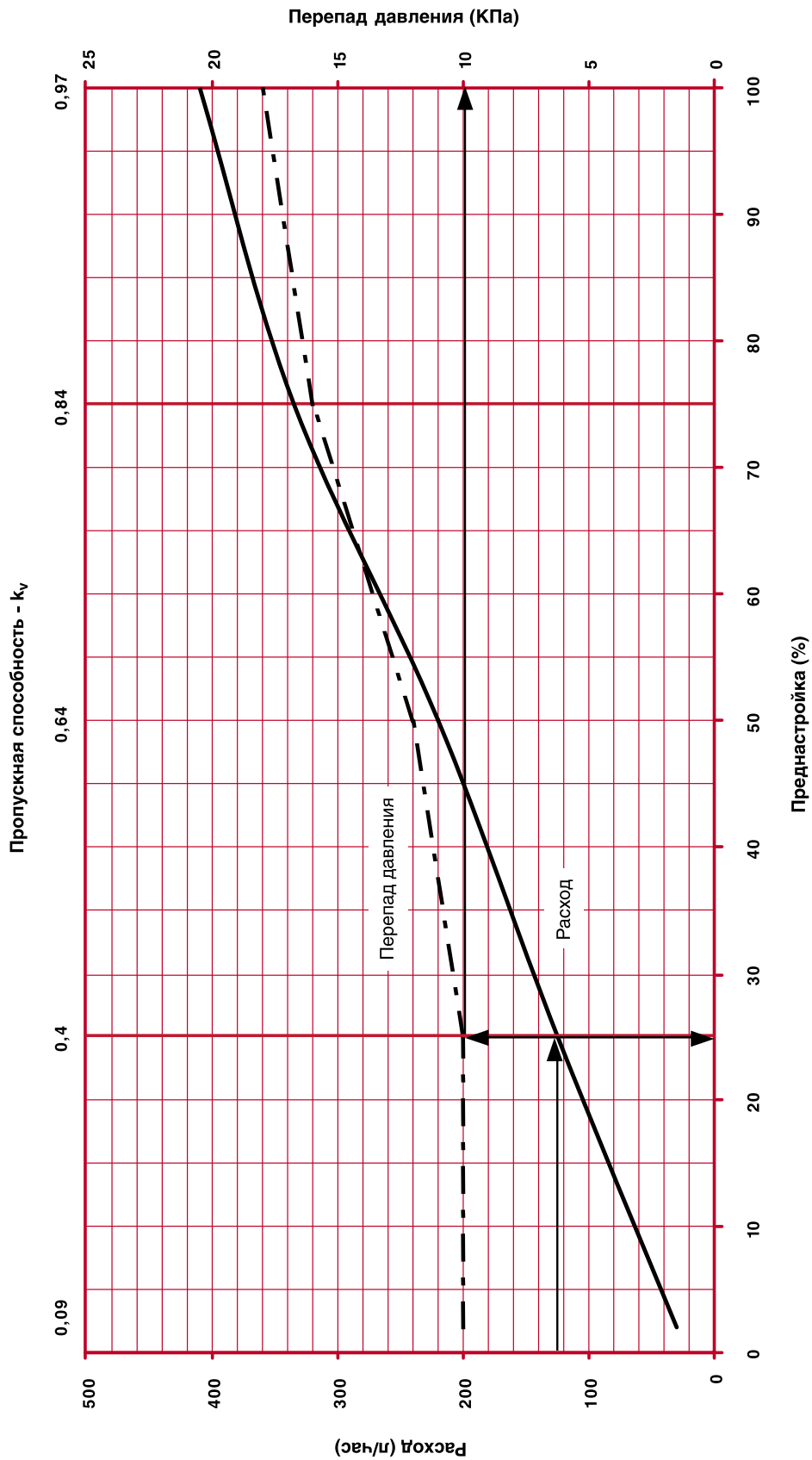

Диаграмма ГЕРЦ

Арт. № 1 **4001** 23, 1 **4006** 13

DN 25

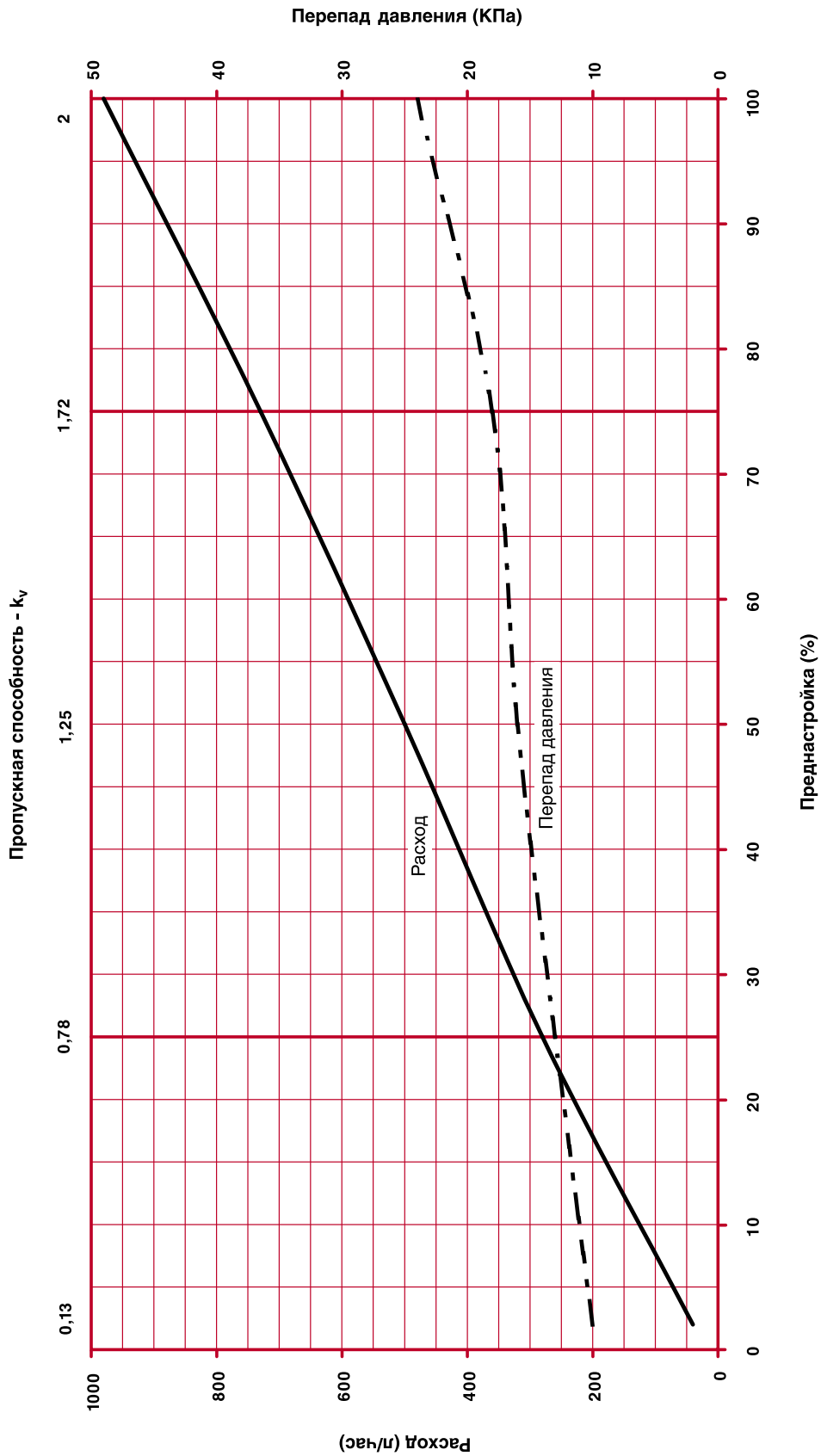
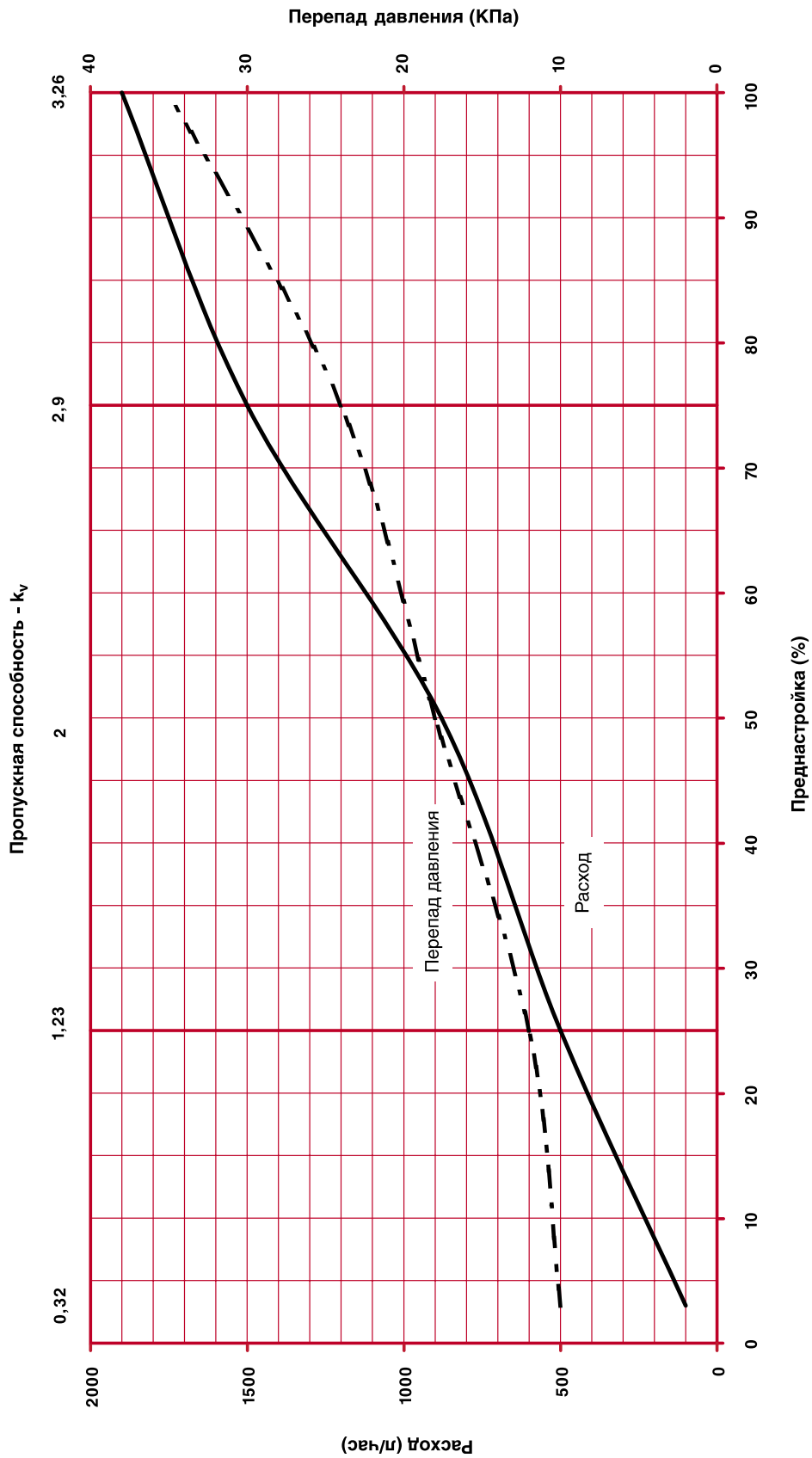

HERZ Armaturen

Richard-Strauss-Straße 22 • A-1230 Wien
 e-mail: office@herz-armaturen.com • www.herz-armaturen.com



Диаграмма ГЕРЦ

Арт. № 1 **4001** 24, 1 **4006** 14

DN 32



Диаграмма ГЕРЦ

Арт. № 1 **4001** 25, 1 **4006** 15

DN 40

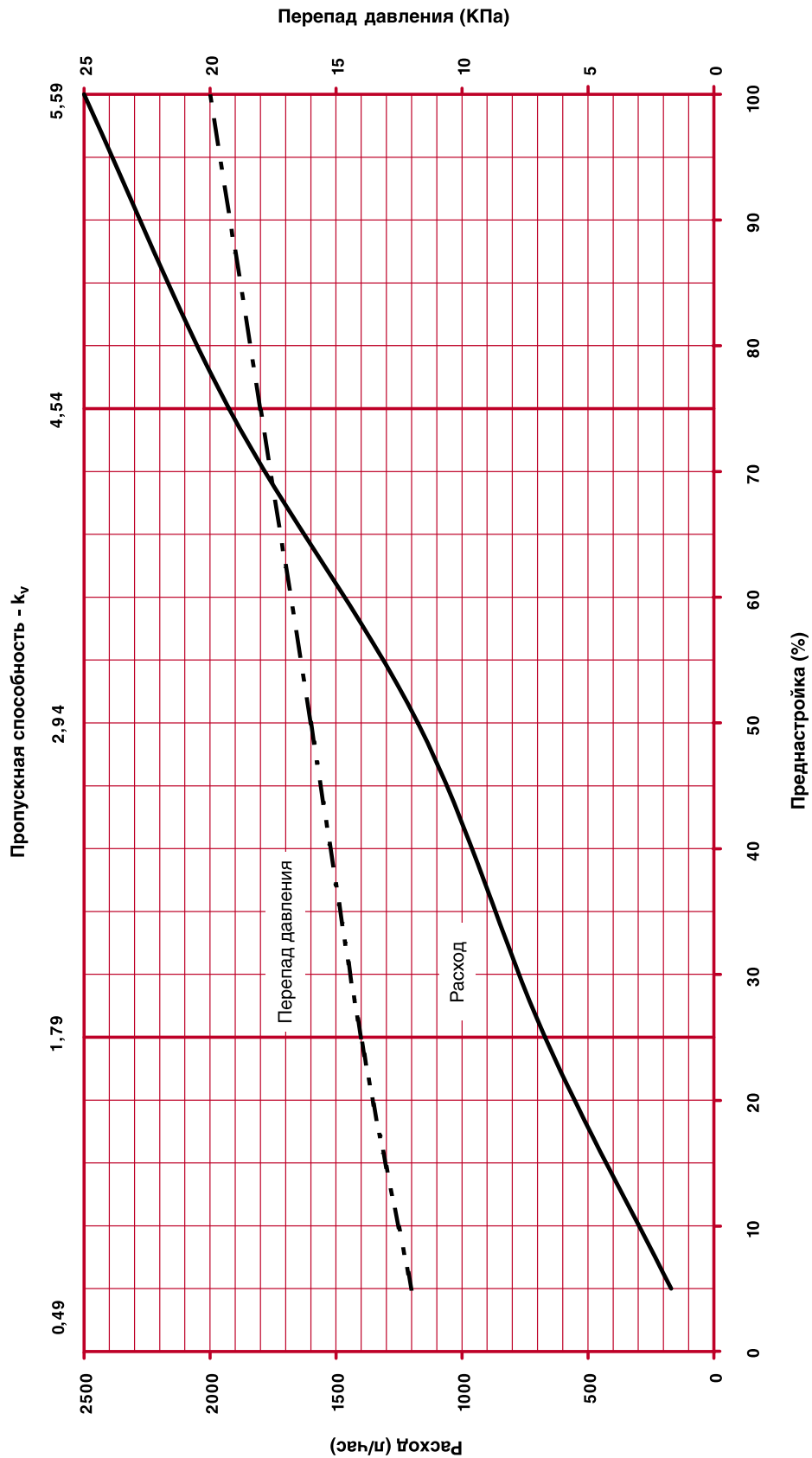

Диаграмма ГЕРЦ

Арт. № 1 **4001** 26, 1 **4006** 16

DN 50

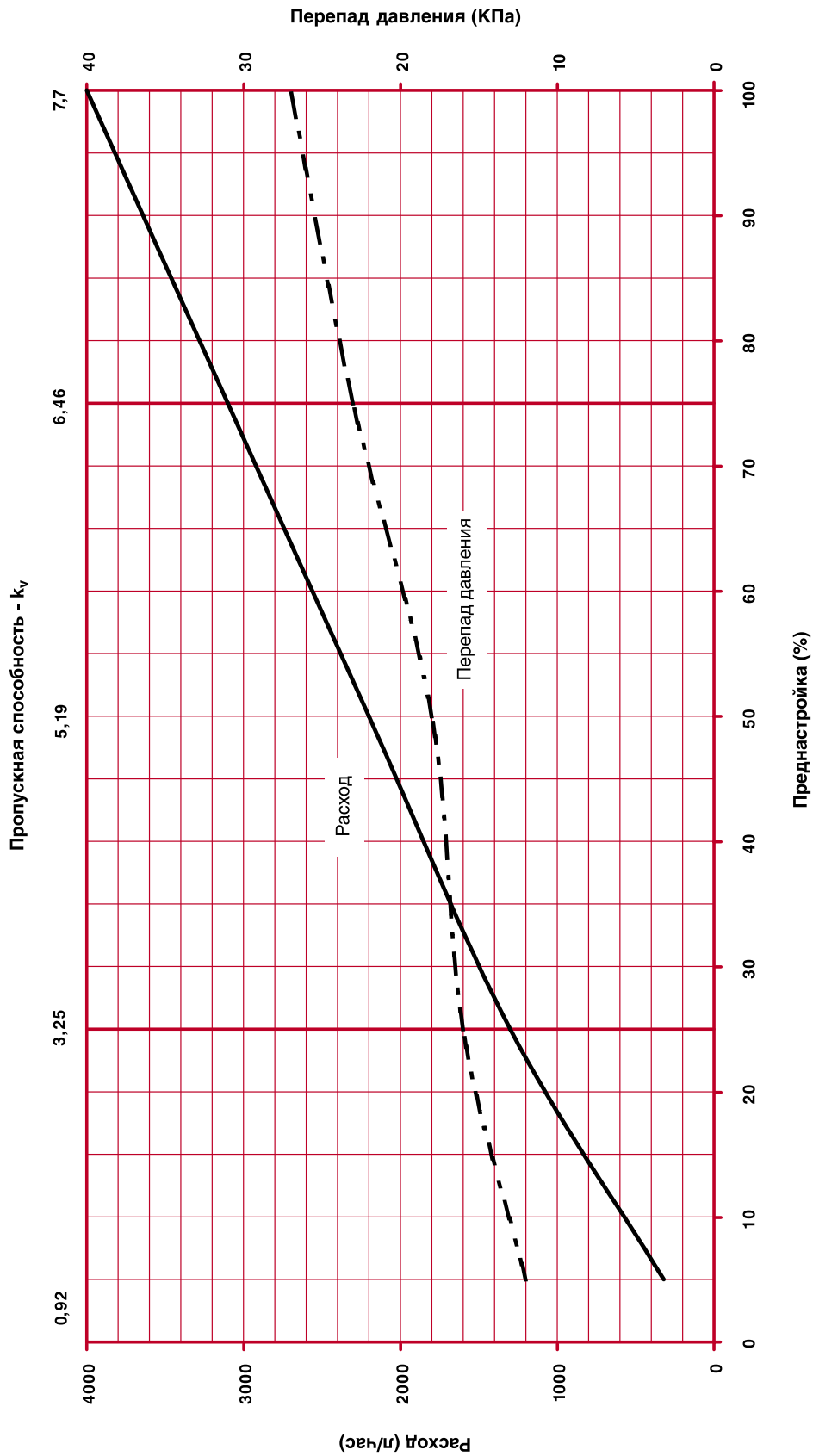
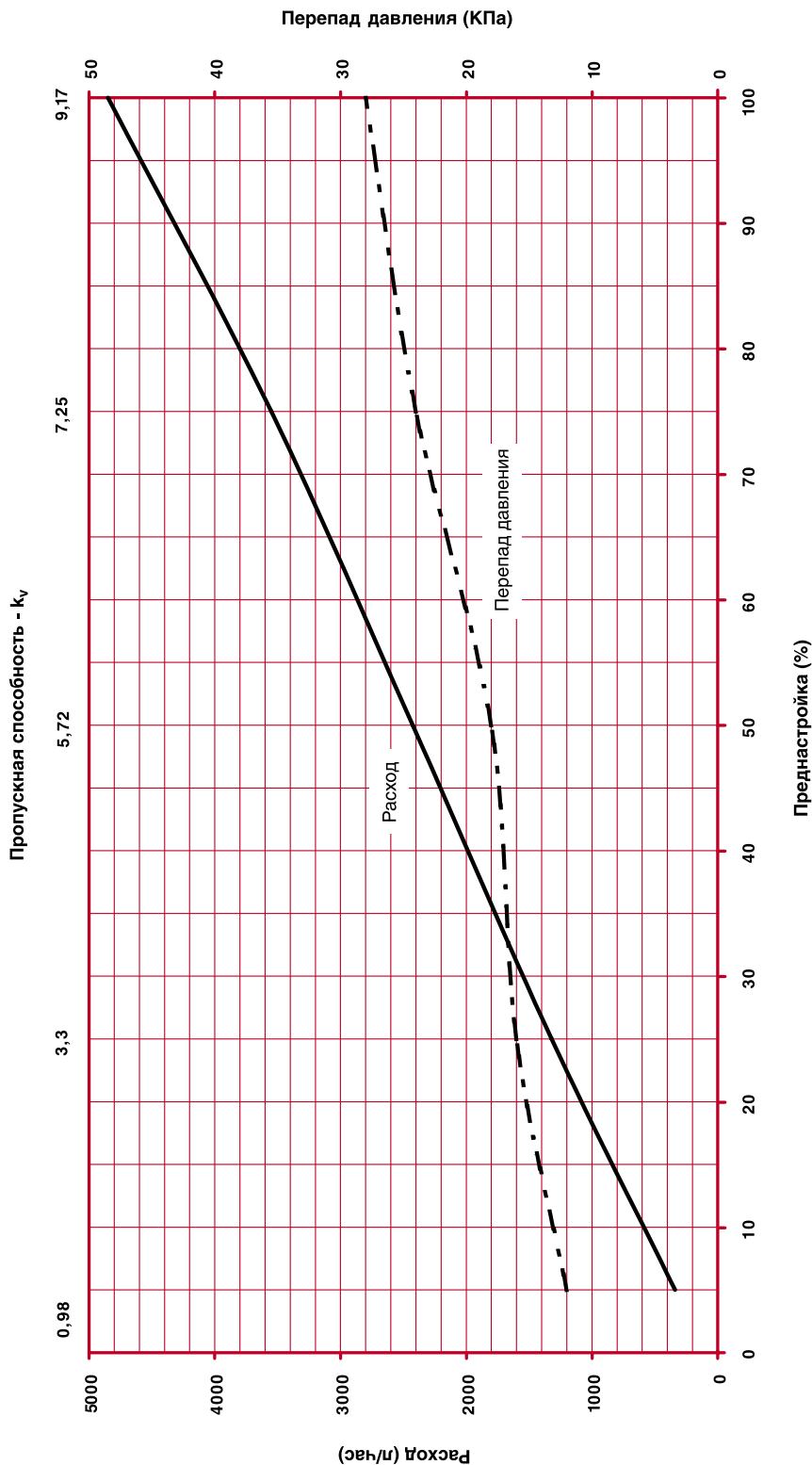

Все сведения, содержащиеся в этом документе, приведены в соответствии с информацией, имевшейся к моменту издания, и носят только информативный характер. Мы оставляем за собой право на изменения, направленные на техническое усовершенствование. Изображения являются символическими и могут внешне отличаться от реальных изделий. Возможная неправильная цветопередача обусловлена особенностями полиграфии. Возможны различия в изделиях, предназначенных для разных стран. Возможны изменения технической спецификации и порядка работы. По любым вопросам просим обращаться в ближайшее отделение фирмы ГЕРЦ.